

REFERENCIA TI-9000

Fabricante	SIRIO S.A.
Voltaje primario	440V/220V
Voltaje secundario	220V/110V
Corriente secundaria	40.91A/81.82A
Potencia nominal	9000 VA

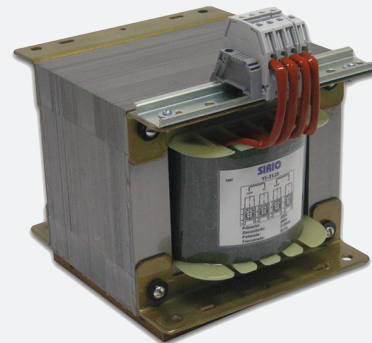

DATOS TÉCNICOS

Corriente RMS primario:	21.35A/42.70A
Densidad de corriente primario:	523 A/cm ²
Resistencia primario:	0.34Ω/0.085Ω
Pérdidas en el cobre primario:	153.48 W
Corriente RMS secundario:	40.91A/81.82A
Densidad de corriente secundario:	503 A/cm ²
Resistencia secundario:	0.087Ω/0.022Ω
Pérdidas en el cobre secundario:	146.06 W
Pérdidas totales del cobre:	299.55W
Watts por kilogramo:	3.27
Pérdidas del núcleo:	93.50 W
Pérdidas totales:	393.05 W
Regulación:	3.33 %
Eficiencia:	95.82 %
Crecimiento de la temperatura:	107.3 °C
Masa total:	37.9 kg

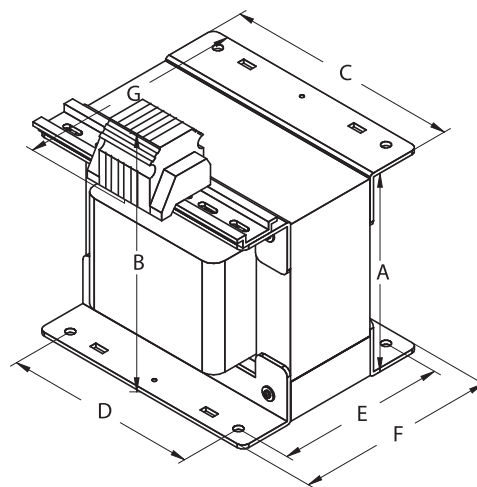

Referencia	A	B	C	D	E	F	G	TOL
TI-9000	200	260	241	200	171	203	220	±0,75

Notas:

- Todas las medidas están dadas en milímetros
- Los agujeros son para tornillo de 7mm de diámetro

