

## REFERENCIA TIA-250

Fabricante	SIRIO S.A.
Voltaje primario	440V/220V
Voltaje secundario	220V/110V
Corriente secundaria	1.14A/2.27A
Potencia nominal	250 VA
Blindaje electrostático:	Sí



## DATOS TÉCNICOS

Corriente RMS primario:	0.64A/1.28A
Densidad de corriente primario:	574 A/cm <sup>2</sup>
Resistencia primario:	39.1Ω/9.77Ω
Pérdidas en el cobre primario:	13.55 W
Corriente RMS secundario:	1.14A/2.27A
Densidad de corriente secundario:	556 A/cm <sup>2</sup>
Resistencia secundario:	9.94Ω/2.48Ω
Pérdidas en el cobre secundario:	12.84 W
Pérdidas totales del cobre:	26.39 W
Watts por kilogramo:	3.292
Pérdidas del núcleo:	6.04 W
Pérdidas totales:	32.43 W
Regulación:	10.5 %
Eficiencia:	88.5 %
Crecimiento de la temperatura:	57.9 °C
Masa total:	2.73 kg

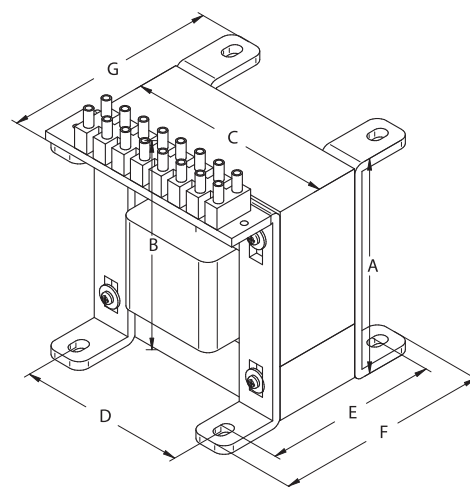

Referencia	A	B	C	D	E	F	G	TOL
TIA-250	93	113	96	81	86	102	107	±0,3

### Notas:

- Todas las medidas están dadas en milímetros
- Los agujeros son para tornillo de 6mm de diámetro

