

REFERENCIA TIA-10000

Fabricante	SIRIO S.A.
Voltaje primario	440V/220V
Voltaje secundario	220V/110V
Corriente secundaria	45.45A/90.9A
Potencia nominal	10000 VA
Blindaje electrostático:	Sí

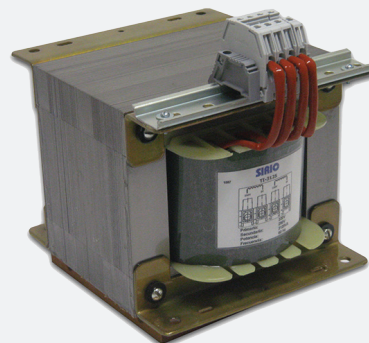

DATOS TÉCNICOS

Corriente RMS primario:	23.65A/47.30A
Densidad de corriente primario:	365 A/cm ²
Resistencia primario:	0.21Ω/0.05Ω
Pérdidas en el cobre primario:	114.0 W
Corriente RMS secundario:	45.45A/90.9A
Densidad de corriente secundario:	443 A/cm ²
Resistencia secundario:	0.067Ω/0.017Ω
Pérdidas en el cobre secundario:	137.4 W
Pérdidas totales del cobre:	251.4 W
Watts por kilogramo:	3.3
Pérdidas del núcleo:	114.5 W
Pérdidas totales:	365.9 W
Regulación:	2.51 %
Eficiencia:	96.5 %
Crecimiento de la temperatura:	88.42 °C
Masa total:	47 kg

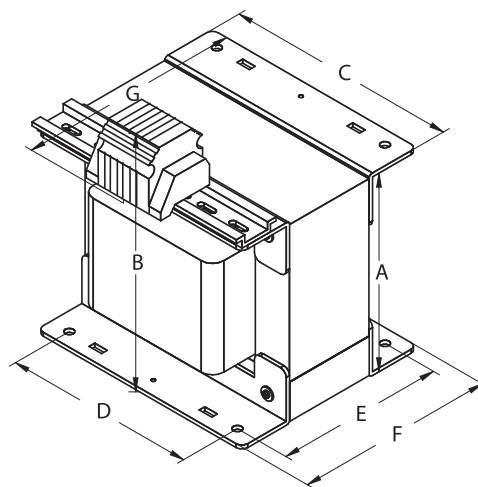

Referencia	A	B	C	D	E	F	G	TOL
TIA-10000	200	260	241	200	181	213	230	±0,75

Notas:

- Todas las medidas están dadas en milímetros
- Los agujeros son para tornillo de 7mm de diámetro

